

SR-C30A





SR-C30A kompakti Soundbar subwooferilla



HDMI ARC
Optinen
AUX



Bluetooth Multi-point (2 laitetta)
Sound Bar Remote-sovellus



Seinälle asennettavissa



90 W (L/R: 20 W x2, Sub: 50 W)
1.8" etu L/R-elementit
5" Subwoofer



Dolby Digital



Yamaha Virtual Surround
Compressed Music Enhancer
Clear Voice

Myyntipakkauksen sisältö



kaukosäädin

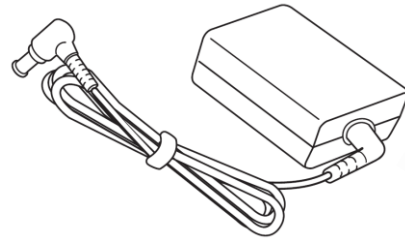

Virtajohto

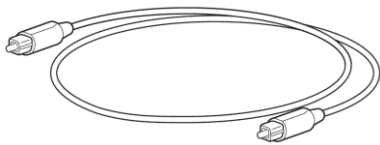

Optinen kaapeli

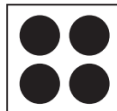

Subwooferin jalustat



Seinäasennus aluslevyt



Ohjekirja

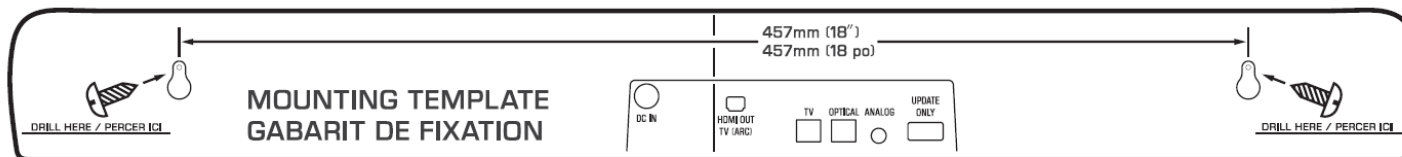

Seinäkiinnitys sapluuna

Kytkennät



Sound Barista löydät seuraavat liitännät. USB ohjelmistopäivitys tarkoituksiin, analoginen 3,5 mm:n liitin, optinen tulo, TV:n optinen tulo ja HDMI ARC-liitäntä.



TV-kytkentä HDMI ARC

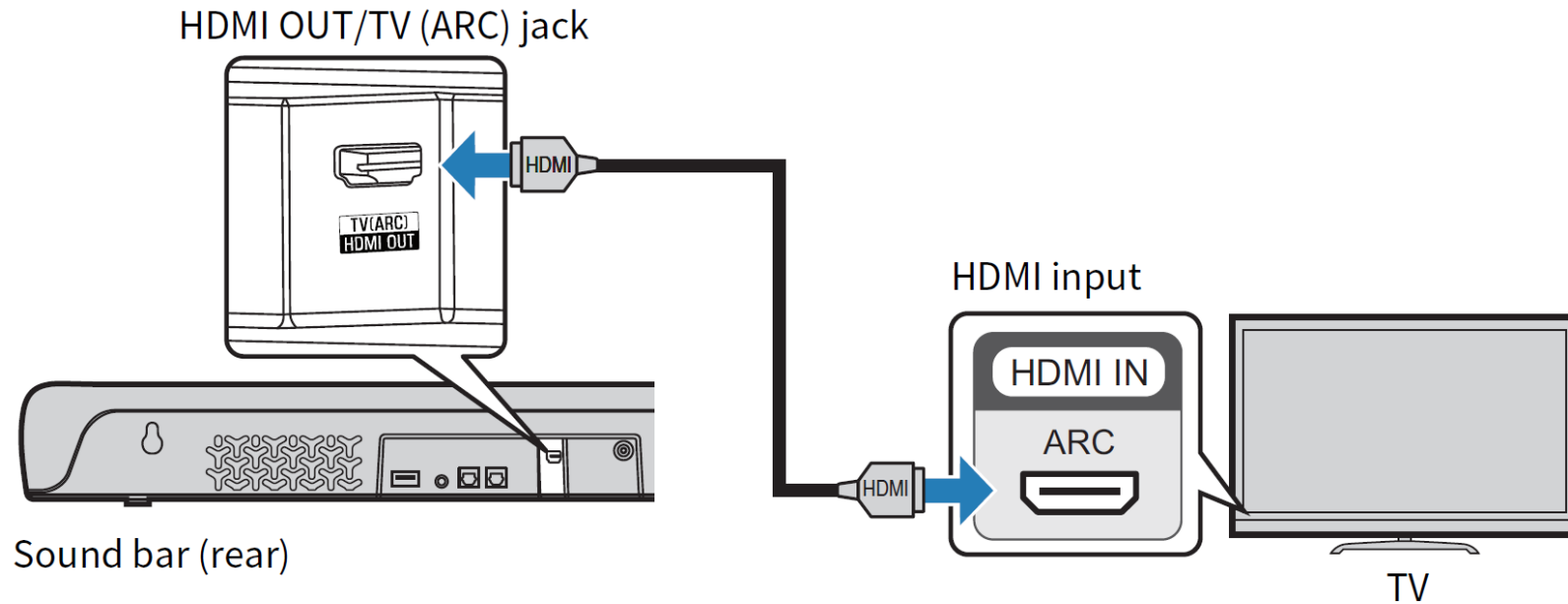

TV-kytkentä HDMI ARC:n kautta on hyvin yksinkertaista. Käytä vain yhtä HDMI-kaapelia. Etsi vain ARC-tulo television takaosasta ja ota ARC käyttöön television asetusvalikosta. Tämä menetelmä tarjoaa myös HDMI CEC -toiminnon, mikä tarkoittaa, että voit ohjata Sound Barin äänenvoimakkuutta television kaukosäätimellä.



TV-kytkentä OPTICAL

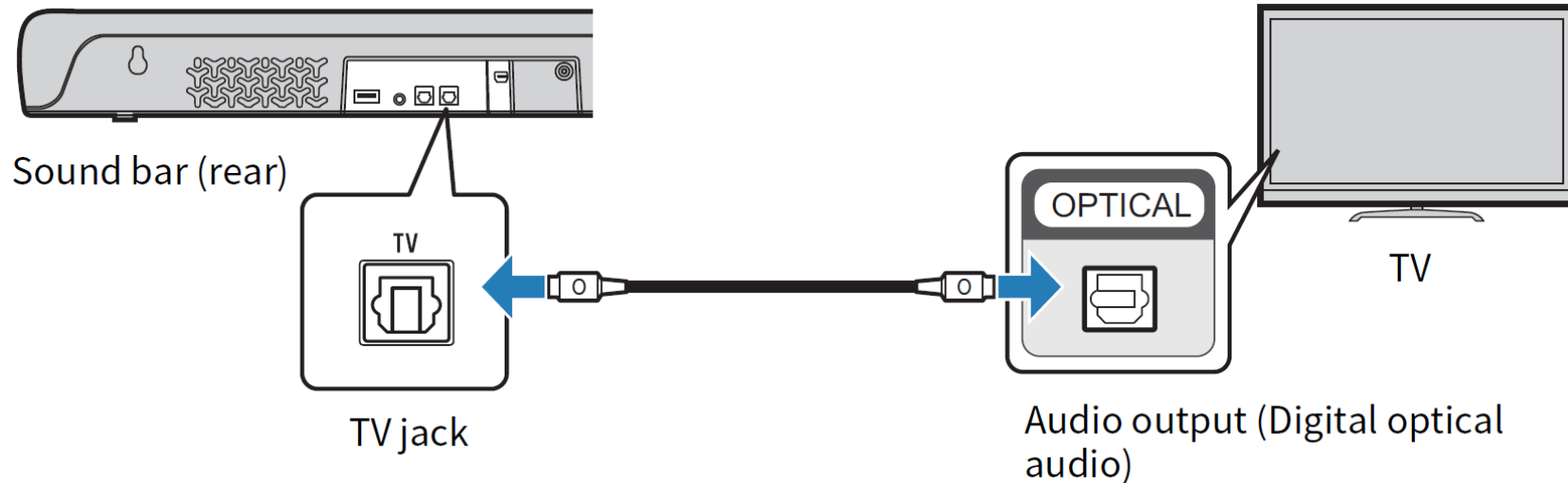

Jos televisiossasi ei ole HDMI ARC -toimintoa, voit käyttää mukana toimitettua optista kaapelia televisionäänen välittämiseen Soundbariin. Tällä menetelmällä Soundbar-äänenvoimakkuutta ohjataan mukana toimitetulla kaukosäätimellä. HDMI ARC tai optinen ovat yleisimmät tavat liittää televisioon, mutta olemassa on myös kolmas vaihtoehto.



TV-kytkentä HDMI & OPTICAL

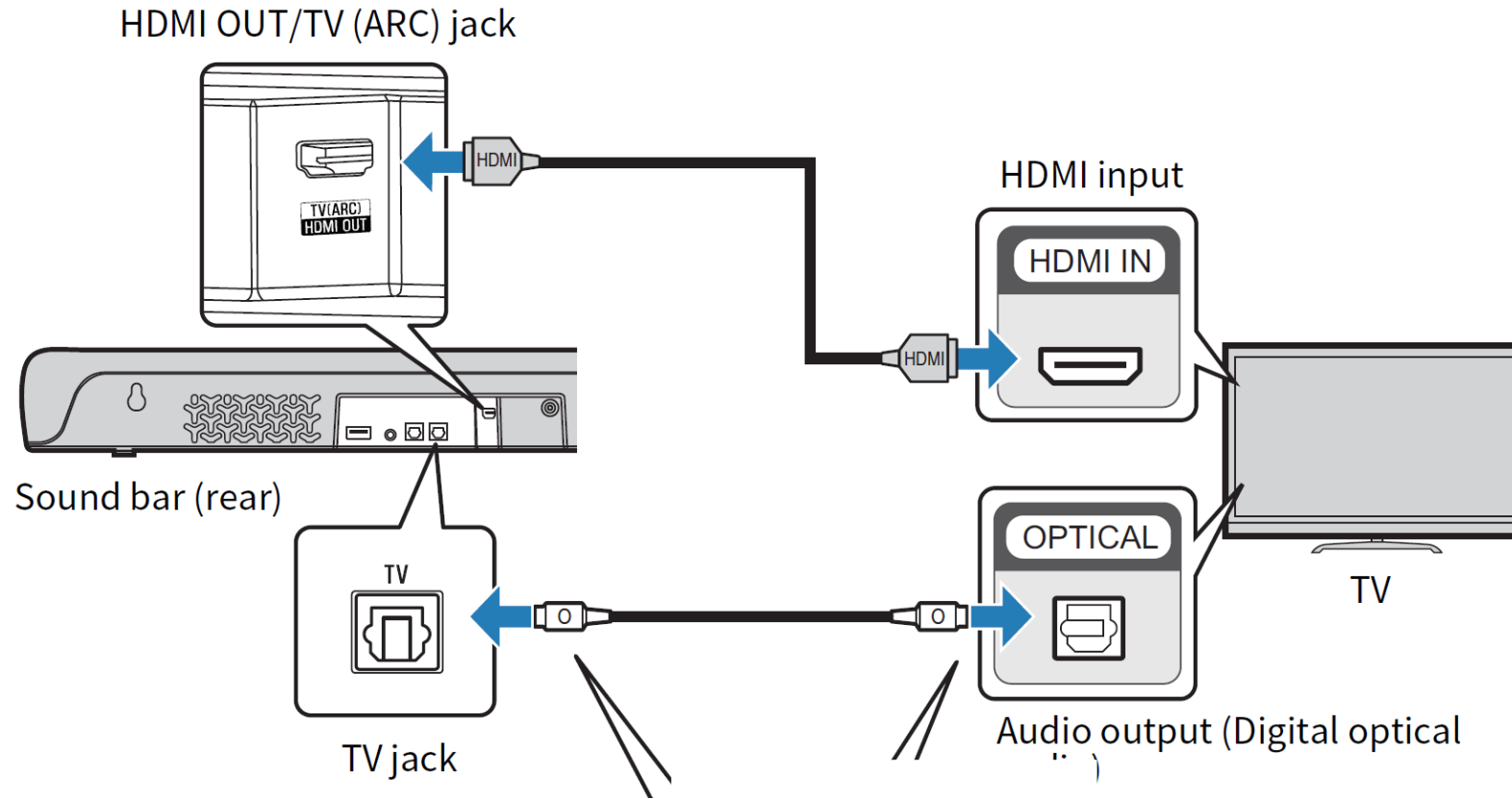

Jos televisiossasi ei ole HDMI ARC -toimintoa, mutta tukee HDMI CEC -ohjausta, mukana toimitettua optista kaapelia voidaan käyttää äänen ja HDMI-kaapelia voidaan käyttää CEC-komentojen vastaanottamiseen. Tämä menetelmä antaa sinulle mahdollisuuden ohjata Soundbar-äänenvoimakkuutta television kaukosäätimellä.



Äänilaitteen kytkentä

Sound bar (rear)

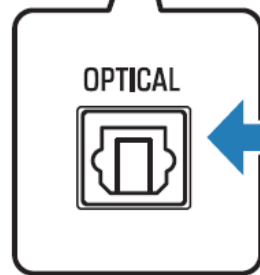
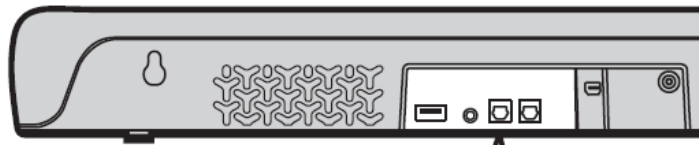

OPTICAL jack

Audio device

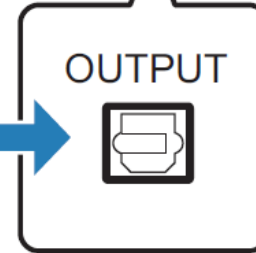

Audio output (Digital audio)



Ulkoinen lähde, kuten Bluray-soitin voidaan kytkeä hyödyntämällä optista liitettä.
Tämä on erityisen hyödyllistä Dolby Digital -äänisisällön toimittamisessa Soundbariin

Äänilaite kytkentä ANALOGISESTI

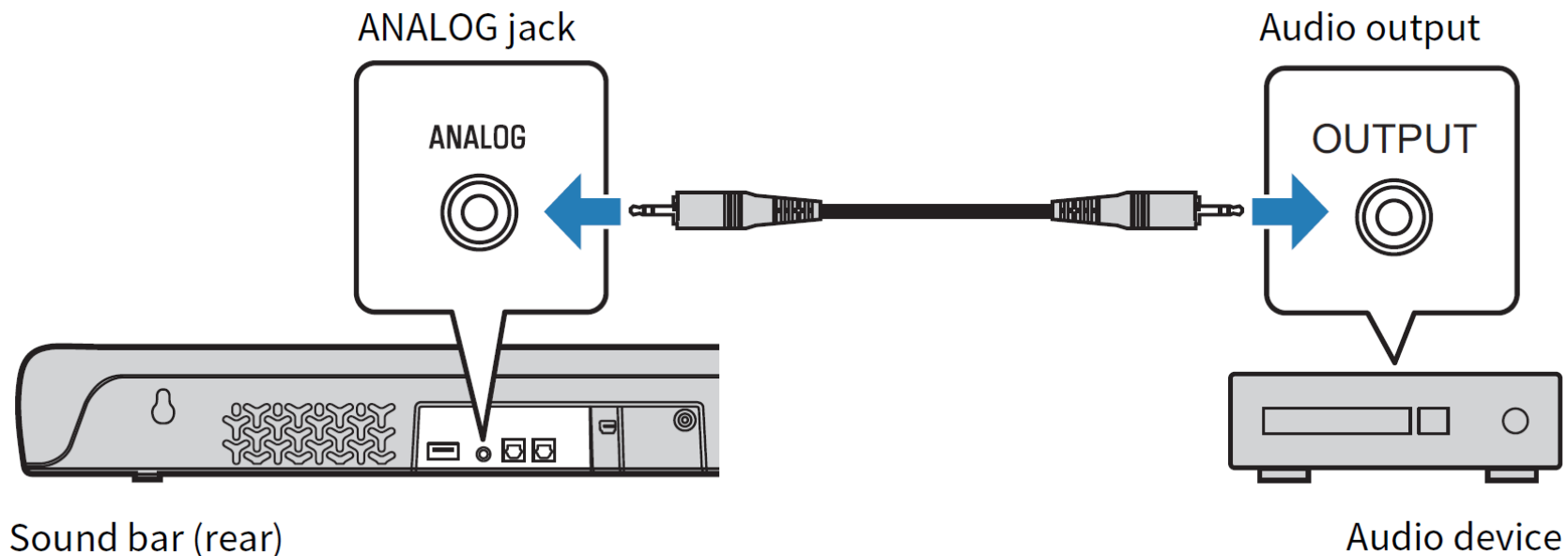

3,5 mm:n liitintään voi liittää esimerkiksi CD-soittimen, levysoittimen (sisäänrakennettu phono-vahvistus) tai kannettavan mediasoittimen.

TV-tasolle sijoitus

SR-C30A on käyttövalmis tasoasennukseen ilman lisäoptimointia.

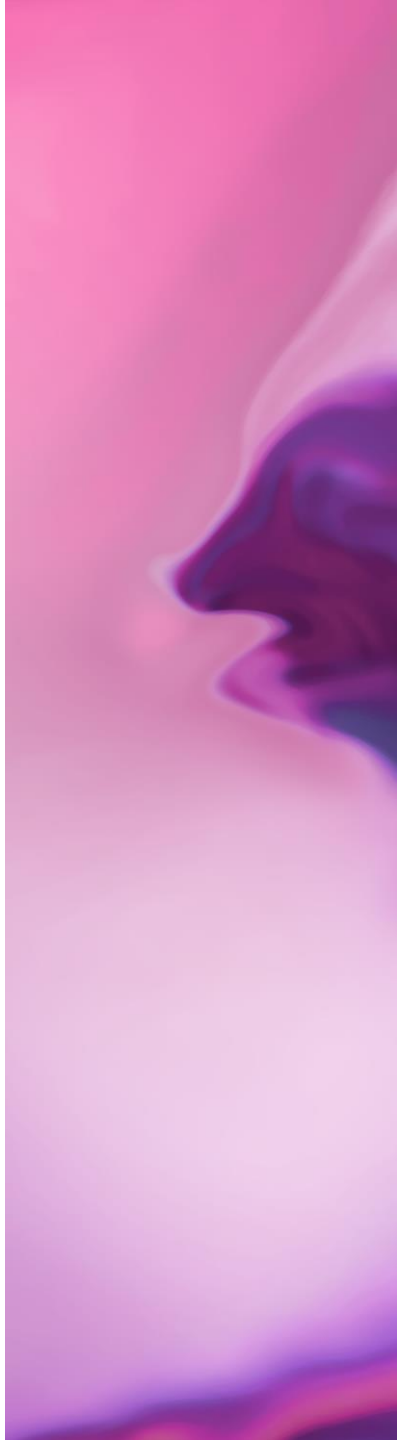

SEINÄASENNUS

Seinäasennuksessa tarvitaan vain 2 ruuvia. Parhaan tuloksen saat käyttämällä mukana toimitettua seinäkiinnitys sapluunaa ja välilevyjä.

Lisäksi valinnainen seinäasennusäänitila voidaan ottaa käyttöön. Tämä saavutetaan pitämällä basso EXT painettuna 5 sekunnin ajan Soundbarin ollessa valmiustilassa. TV- ja tilääänen merkkivalot syttyvät vahvistuksena.

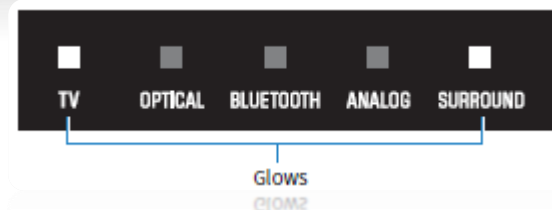

TAAJUUSVASTE

Subwoofer

Sound Bar

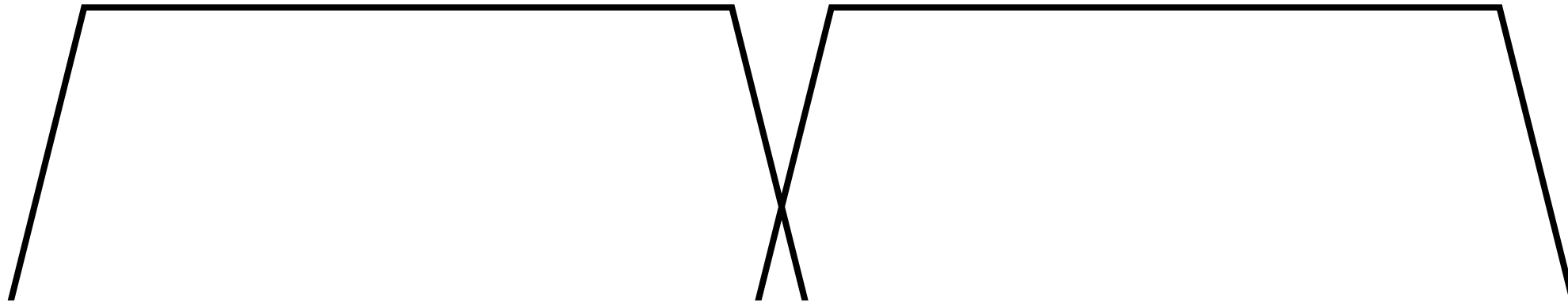

40 Hz ----- 210 Hz

210 Hz ----- 22 kHz

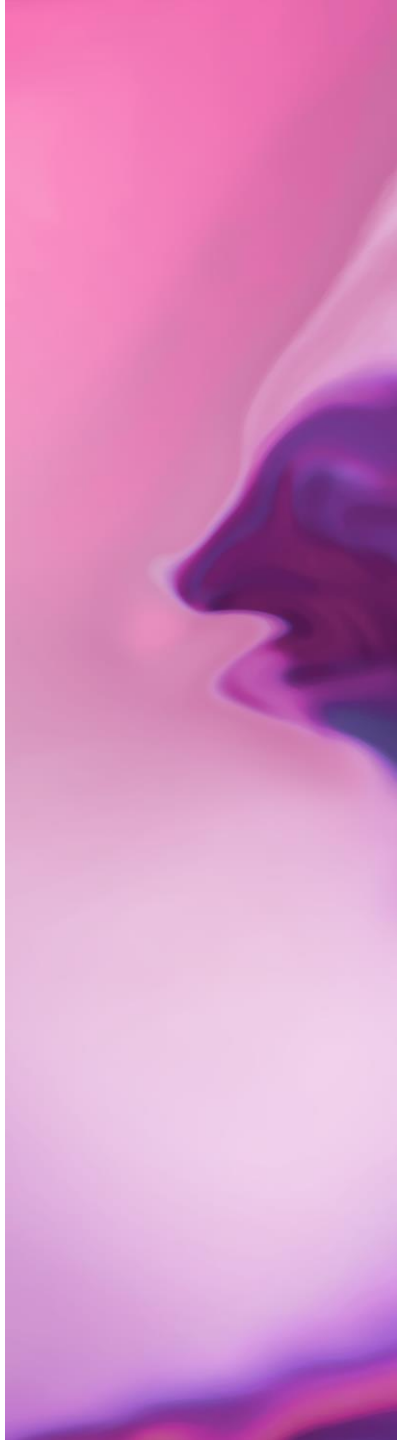

Soundbaria voi ohjata kolmella tavalla, ensinnäkin voit käyttää yläosassa olevia kosketuspainikkeita. Tämän avulla voit hallita sisääntuloa, äänenvoimakkuutta ja virran kytkemistä tai katkaisemista. Tehdasasetusten palautus onnistuu myös pitämällä äänenvoimakkuuden lisäys- ja virtapainiketta painettuna, kunnes kaikki ledit vilkkuvat. Soundbarin pitää olla valmiustilassa.

OHJAUS

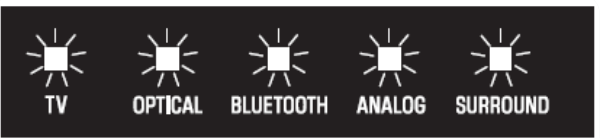

Flash (initialization complete)

TO FACTORY RESET - ENABLED WHEN IN STANDBY

LAPSILUKKO



Jos haluat ottaa nämä painikkeet pois käytöstä, voit kytkeä lapsilukkotoiminnon päälle. Pitämällä infopainiketta painettuna 5 sekunnin ajan Soundbarin ollessa valmiustilassa. TV-LED palaa osoittamaan tämän.



Glows: enabled (Child Lock)
Off: disabled (no Child Lock)

FEATURE ENABLED WHEN IN STANDBY

HIMMENNIN



Ja kun olet valmis nauttimaan uudesta elokuvasta ilman häiriötekijöitä, voit sammuttaa etuosan ledit kokonaan. Paina vain himmennyspainiketta vaihtaaksesi himmennuksen, pois päältä tai kirkkaan välillä.

KAUKOSÄÄDIN

Voit ohjata Soundbaria mukana toimitetulla kaukosäätimellä. Säädin antaa sinulle täyden toiminnallisuuden, mukaan lukien mahdollisuuden ottaa käyttöön asetukset, kuten asennuksen äänitilat ja lapsilukon. Lisäksi voidaan säätää HDMI-ohjausta, Bluetooth-valmiustilaa, automaattista virran valmiustilaa ja dynaamisen alueen pakkausta.



OHJAUS-SOVELLUS

Kolmas ohjaustapa käyttää Sound Bar Remote -sovellusta, joka antaa sinulle täyden hallinnan ja selkeät tiedot valitsemastasi tulosta, ääniasetuksista, äänitilasta, himmentimen toiminnoista, äänenvoimakkuudesta ja myös subwooferin äänenvoimakkuudesta.



SOUND BAR REMOTE



BLUETOOTH MULTI-POINT



SIMPLY PAUSE THE MUSIC



TO START STREAMING FROM ANOTHER

SR-C30 tukee Bluetooth Multi Pointia, mikä tarkoittaa, että 2 puhelinta voidaan yhdistää samanaikaisesti Bluetooth-yhteydellä. Tämän etuna on, että voit vaihtaa nopeasti ja helposti

CLEAR VOICE



Tämän ominaisuuden käyttöönotto tuo enemmän yksityiskohtia keskialueen taajuuksiin ja samalla puheäänentoisto tulee paremmin kuultaville.

BASSON LAAJENNUS



Basson laajennus on vaikuttava ominaisuus, ja kuten nimestä voi päätellä, se parantaa bassotoistoa. Ominaisuus otetaan käyttöön painamalla basso EXT-painiketta. Mutta siinä on muitakin kuin basson laajentuminen, äänimaailmasta tulee tehokkaampi ja laajempi suorituskyvyltään.

VIRTUAL SURROUND SOUND



SR-C30A tukee valikoimaa virtuaalisia surround-äänitiloja, jotka voidaan valita mukana toimitetulla kaukosäätimellä tai soundbar-kaukosäätimellä.

STEREOÄÄNI TILA



VIRTUAALINEN SURROUND ÄÄNI STANDARD TILA



VIRTUAALINEN SURROUND ÄÄNI

MOVIE-TILA



VIRTUAALINEN SURROUND GAME-TILA



PELAAMISEEN LÄHIKENTTÄ



SURROUND-TILA

SR-C30A

